



---

# LUX20-2000A

## 使用说明书



使用本产品前，请仔细阅读本说明书，并妥善保管。

## 声明：

本说明书所有信息内容最终解释权归深圳市光峰光电技术有限公司所有，未经本公司许可，任何单位或个人不得以任何方式摘录、复制、翻译或发行。本说明书所使用的图片仅供参考，若外观及相关功能与实际产品不符，请以实际购买的产品为准。

本说明书仅作为产品使用的参考。本公司对于因此说明书引起的安装、调试、操作或系统使用以及其他意外间接性损坏概不负责。

深圳市光峰光电技术有限公司保留对本产品及此说明书进行修改或改进的权利，如本产品或此说明书有更改，恕不另行通知。

深圳市光峰光电技术有限公司



# 目录

<b>重要安全说明</b> .....	<b>4</b>	<b>安装介绍</b> .....	<b>30</b>
安全操作重要事项 .....	4	安装及卸载 .....	30
<b>系统与环要求</b> .....	<b>5</b>	软件安装 .....	30
WEEE 指令 (针对中国地区) .....	6	卸载 BSCB02 .....	33
中国 RoHS .....	6	运行 BSCB02 .....	34
<b>产品功能及特点</b> .....	<b>7</b>	串口设置 .....	35
<b>设备安装</b> .....	<b>8</b>	行列 ID 设置 .....	36
LUX20-2000A 光机介绍 .....	8	控制软件功能介绍 .....	37
BSCB02 控制盒介绍 .....	9	工具栏介绍 .....	37
配件清单 .....	10	软件设置功能介绍 .....	38
光机连线 .....	11	<b>维护保养及简单故障处理</b> .....	<b>42</b>
光机部分 .....	11	维护与保养 .....	42
控制机芯部分 .....	12	简单故障处理 .....	42
<b>遥控器按键功能介绍</b> .....	<b>13</b>		
<b>系统操作</b> .....	<b>14</b>		
控制及操作方式 .....	14		
单一台控制连接方式 .....	14		
多台环节控制连接方式 .....	15		
光机菜单设置操作方式 .....	16		
地址设置 .....	16		
预案模式编辑 .....	17		
HSG 设置 .....	18		
图像设置 .....	23		
电流调整 .....	23		
极致色彩 .....	24		
画面比例 .....	24		
投影方式 .....	25		
梯形校正 .....	25		
测试画面 .....	26		
演示画面 .....	27		
3D .....	28		
系统复位 .....	28		
信息 .....	29		



# 重要安全说明

## 安全操作重要事项

- 为了确保安全使用本机，请务必遵守以下指示及重要事项：
- 本机正常工作电压为 100-240V~，50/60Hz 交流电源，当长期不用时，应关闭本机主电源开关，并将电源插头拔离电源插座。
- 请勿损坏电源线。电源线应布置在不易被挤压和踩踏之处，比如勿将电源线放置于地毯下面。
- 请勿在同一电源插座上插入太多的电器，以免过载而引起火灾或触电事件。
- 本机不可在靠近水的地方使用，更不可以进水。
- 不要将本机放在潮湿、多尘、多烟、震动频繁和有腐蚀性气体的地方；不要放在加热器附近；不要放在封闭的高温环境中。
- 为保证光机系统的正常工作，请勿堵塞机箱上的槽口和开孔，并确保通风良好，避免过热。
- 请不要将本机安装在不稳定的地方。有关本机的安装应按本说明书中的说明进行。
- 若有任何液体流入或固体落入本机内，请勿操作本机，应立即请合格专业人员检查，以防异物及液体触及高压点或机内器件短路而造成火灾或触电事故。
- 在清洁本机前先从插座上拔下电源插头。请用微湿布清洁，不可使用液态清洁喷剂。
- 本机内有危险性电压，非指定的专业维修人员请不要打开机壳，否则有电击危险。
- 如果发生故障或异常情况，请立即切断本机电源停止使用，拔下电源线，送专业人员维修，切不可自行拆装。
- 未经制造商同意请勿随意加接附加装置或设备，否则可能会引起火灾或触电事故。
- 请勿随意更换部件，专业人员维修时请使用制造商指定的或性能与原件相同的备件，否则会导致触电、火灾或其它危险。
- 本机每次维修完毕后，应要求专业维修人员进行安全检查，确保系统能安全工作。
- 光机工作时请勿切断主电源或拔下电源线。
- 搬运时请注意安全，确定已经断电，冷却时间足够长，并且注意勿使其掉落，砸伤搬运人员或损坏设备。请保护好镜头，勿用手触摸镜头。
- 此为 A 级产品，在生活环境中，该产品可能会造成无线电干扰。这种情况下，可能需要用户对干扰采取切实可行的措施。

- 本产品只适合于非热带地区使用。



- 本产品只适合于 2000m 以下地区使用。



## 系统与环要求

序号	分类	项目	要求
1	环境要求	电源	<ol style="list-style-type: none"> <li>1. 电源电压范围在 100-240V~。</li> <li>2. 电压必须稳定。</li> <li>3. 避免外部电源瞬间断电影响光机寿命。</li> <li>4. 建议用户使用 UPS 供电方式。</li> <li>5. 电源采用单相三线制，需具备良好接地条件，接地电阻不超过 3 欧姆。</li> <li>6. 为了放电充分，在关闭电源开关后 30 秒，再打开电源开关。</li> </ol>
2		温度 / 湿度	<ol style="list-style-type: none"> <li>1. 机器最佳使用环境温度在 10-30 度，箱体必加入系统风扇，以确保箱体内部温度。</li> <li>2. 湿度需保持在 20-80% 之间。</li> </ol>
3		地面平整度	设备放置地面须满足承重要求，要有较好的平整度，禁止放置在防静电地板上，位置确定后对防静电地板做切割处理。
4		环境清洁度	环境灰尘不宜过大，一年需清洁一次系统灰尘。
1	设备要求	控制器	<ol style="list-style-type: none"> <li>1. 控制器应选用完善的 PC 系统机器。</li> <li>2. 输出信号稳定可靠，无干扰。</li> </ol>
2		线材	<ol style="list-style-type: none"> <li>1. 线材长度不宜过长，过长的信号传输线要加装信号放大器。</li> <li>2. DVI 输入线不超过 40 米。</li> </ol>
3		其它	其它周边设备应具有相应的 EMC 认证资质，防止设备间的信号干扰。
1	安装要求	通风要求	光机及箱体四周应预留足够的空间以确保正常通风。
2		线材安装	电源线与信号线必须分开安装，避免信号干扰。
3		箱体安装	<ol style="list-style-type: none"> <li>1. 箱体必须做到水平方向和垂直方向都保持水平。</li> <li>2. 屏幕平整，物理拼缝小于 0.5mm。</li> <li>3. 横线 / 竖线 / 斜线都要对直，像素差小于 1。</li> <li>4. 光学拼缝小于 1mm，边缘没有明显吃线，吃字现象。</li> <li>5. 后维护箱体拼接墙与后墙之间需预留宽度不小于 0.6 米的维修通道。</li> </ol>
1	色彩调整	调试方法	严格按照色彩调试手册调节。
2		信号调整	信号切换时，有信号抓取不正常时，可按遥控器上该输入信号重新抓取一次。



# 系统与环要求

## ■ WEEE 指令 (针对中国地区)

< 废弃电器电子产品回收处理管理条例 > 或 <China WEEE>  
产品废弃时请交给当地有资质的回收单位处理。

< 废电池 >

本产品含有电池，废弃时请交给当地有资质的回收单位处理。

## ■ 中国 RoHS



本产品的环保使用期限是 10 年。

依据中国政府针对《电子信息产品污染控制管理办法》为控制和减少电子信息产品废弃后对环境造成的污染，促进生产和销售低污染电子信息产品，保护环境和人体健康，仅提供有关产品可能含有有毒及有害物质如后：

产品中有害物质的名称及含量						
零部件名称	有害物质					
	铅 Pb	汞 Hg	镉 Cd	六价铬 Cr(VI)	多溴联苯 PBB	多溴二苯醚 PBDE
电源线组件	○	○	○	○	○	○
内部线材	○	○	○	○	○	○
塑料外壳	○	○	○	○	○	○
光源组件	×	○	○	○	○	○
镜头组件	○	○	○	○	○	○
光机组件	○	○	○	○	○	○
风扇组件	○	○	○	○	○	○
扬声器	○	○	○	○	○	○
天线组件	○	○	○	○	○	○
PCB 板组件	○	○	○	○	○	○
其他金属金件	○	○	○	○	○	○
遥控器	×	○	○	○	○	○

本表格依据 SJ/T 11364 的规定编制。

○：表示该有害物质在该部件所有均质材料中的含量均在 GB/T 26572 规定的限量要求以下。

×：表示该有害物质至少在该部件的某一均质材料中的含量超出 GB/T 26572 规定的限量要求。

说明：以上打“×”的部件，部分含有有害物质超过是由于目前行业技术水平有限，暂时无法实现替代或者减量。

注意  
由于欧盟与中国对于 RoHS 的不同规定，本投影机产品符合欧盟 RoHS 指令（电气、电子设备中限制使用某些有害物质指令），本表中标有“X”的所有部件均为欧盟 RoHS 指令所允许例外的部件。



## 产品功能及特点

LUX20-2000A 产品是基于目前最新型的激光光源的 DLP 投影机，全新设计的光学和信号处理系统，更加完善的显示调整功能，给用户提供一个一致性极佳的整屏拼接单元，同时与之相搭配 BSCB02 控制盒接口可以接入多种不同制式、不同格式的输入信号，信号通过处理后以不同的方式高质量的显示在屏幕上，带给客户极致大屏体验。

### LUX20-2000A 产品主要功能特点如下：

- 最新的激光荧光轮显示技术。
- DLP 技术光学引擎，支持 Brilliant color 技术。
- 德州仪器 DMD 数字芯片 @1600\*1200 分辨率。
- RGBCMYW 七色域独立调整，保证单元的一致性。
- 超长光源寿命：60000 小时。
- 高亮度、超宽色域、高对比度。
- 节能：能耗比传统灯泡降低 1/3 以上。
- 环保：无汞、无毒。
- 高安全可靠：无需消相干，对人眼安全，无破碎危害。
- 支持模拟 RGB、数字 RGB、DVI 等信号输入。
- 支持 DVI 信号输入。
- 自动锁相功能，能自动高质量的同步和调整 DVI 信号和视频解码信号。
- 特定算法进行边缘平滑和文字处理，消除边缘锯齿，提高文字的锐度及清晰度。
- 独特的动态调节逐行显示功能。
- 电流无极调速，保证产品的长寿命。
- 完善的系统自检功能：保证系统的稳定性和可靠性。
- 风扇报警、电源报警和温度监控功能。



## 设备安装

### LUX20-2000A 光机介绍

在整个拼接显示系统中，机芯作为其终端显示设备，对外接口包括电源接口、数字图像信号输入输出接口，控制接口等。

光机图

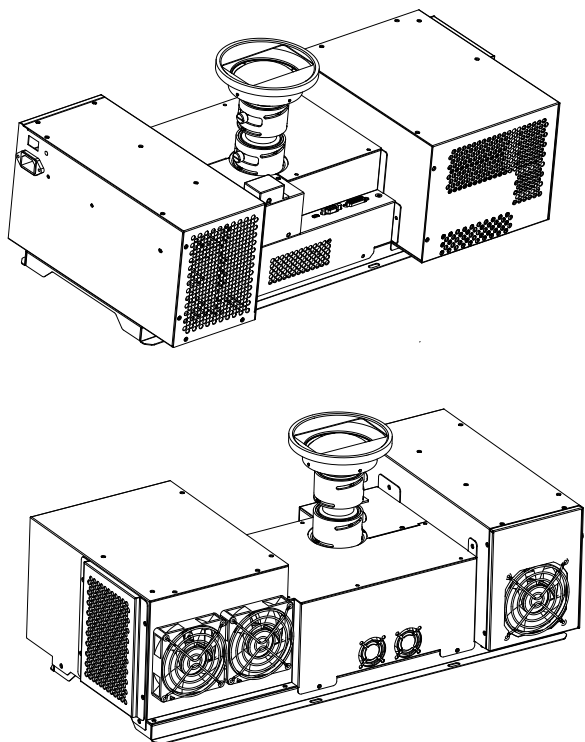



## BSCB02 控制盒介绍

BSCB02 控制盒接口功能介绍如下：

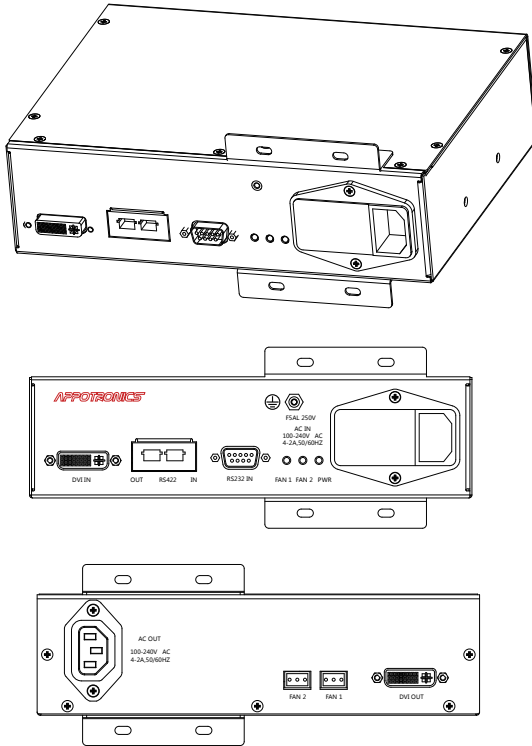

DVI- IN	DVI 数字信号输入，不可环接
OUT-RS422-IN	RJ-45 上一台控制盒与下一台控制盒的环接
RS232 IN	DB9 连接到电脑上位机通讯
PWR	状态指示灯 查看控制盒的通电与开关状态
AC-IN:100-240V AC 50/60Hz 4/2A	电源接口与电源开关
FAN1 FAN2	风扇接口及状态显示 外接风扇及运转状态显示
DVI-OUT	DVI 连接到光机显示图像
接地螺丝	外接接地线
AC-OUT:100-240V AC 50/60Hz 4/2A	电源接口

# 设备安装

## 配件清单



遥控器

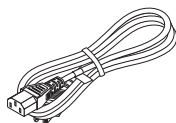

220V 电源连接线

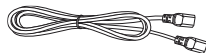

公对母电源连接线

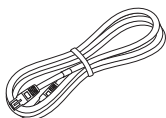

RJ-45 直通网络连接线

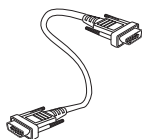

DVI 信号连接线

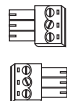

风扇端子



使用说明书



保修卡



合格证

序号	名称	数量	单位
1	遥控器	1	个
2	220V 电源连接线	1	根
3	公对母电源连接线	1	根
4	RJ-45 直通网络连接线	1	根
5	DVI 信号连接线	1	根
6	风扇端子	2	个
7	使用说明书	1	份
	产品保修卡	1	份
	产品合格证	1	份

\*备注: 1. 遥控器一般一个大屏项目配 1-2 个。

2. 配件清单为标配清单, 具体情况以实际合同为准。

## 光机连线

### ■ 光机部分

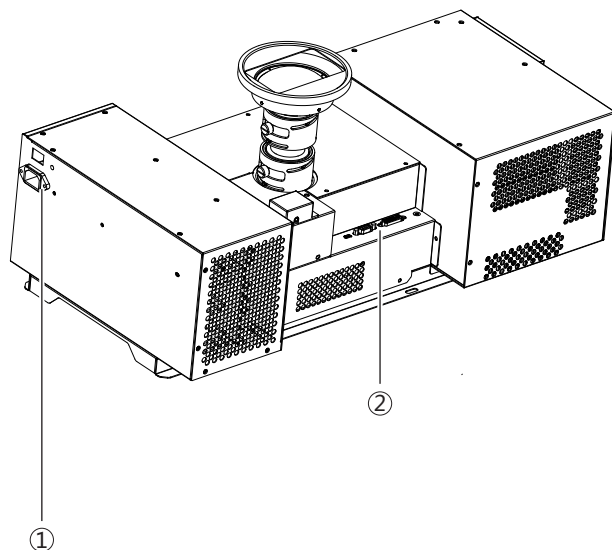

- ① 220V 电源输入、220V 电源开关。
- ② Mini-USB 接口、RS-232 接口、DVI 接口。



# 设备安装

## 光机连线

### ■ 控制机芯部分

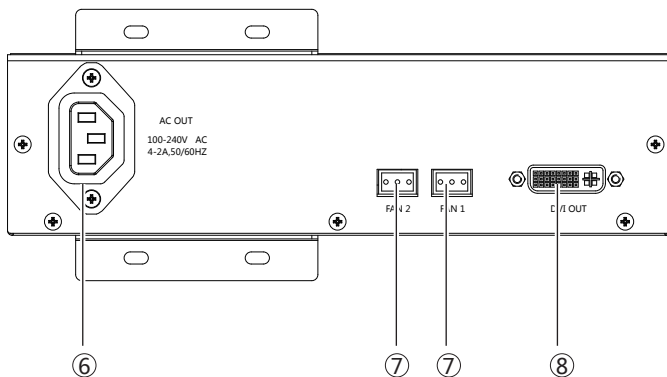
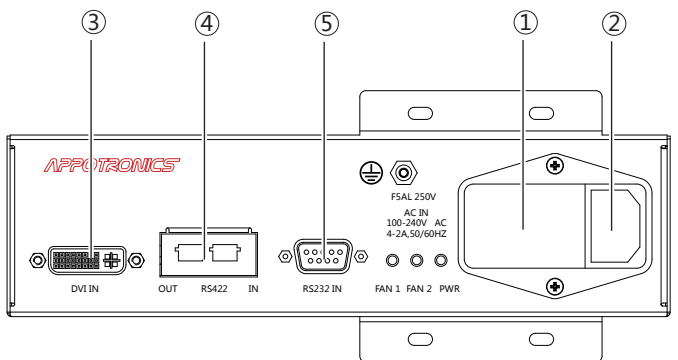

- ① 220V 电源开关
- ② 220V 电源输入
- ③ DVI 信号输入接口
- ④ 控制机芯环接
- ⑤ RS232 信号接口
- ⑥ 220V 电源输出，用于光机通电
- ⑦ 箱体风扇电源输出接口
- ⑧ DVI 信号输出接口



# 遥控器按键功能介绍

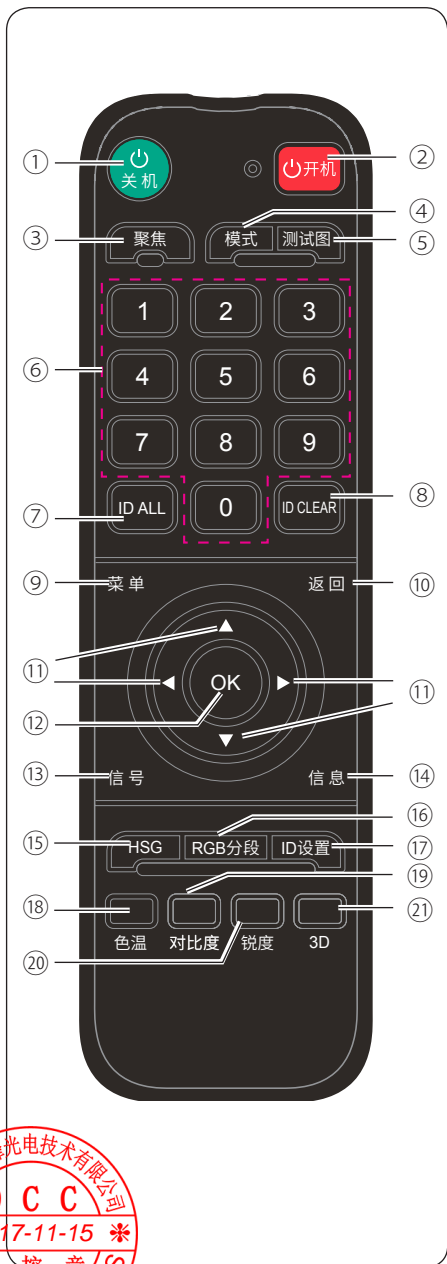

- ① **关机键**  
关机
- ② **开机键**  
开机
- ③ **聚焦键**  
此按键无作用
- ④ **模式键**  
此按键无作用
- ⑤ **测试图键**  
此按键无作用
- ⑥ **数字 0-9 键**  
数字键
- ⑦ **ID ALL 键**  
使能所有单元 DDP 端遥控功能
- ⑧ **ID CLEAR 键**  
关闭所有单元 DDP 端遥控功能
- ⑨ **菜单键**  
打开功能主菜单
- ⑩ **返回键**  
此按键无作用
- ⑪ **方向键**  
上下左右方向调整
- ⑫ **OK 键**  
确定键
- ⑬ **信号键**  
此按键无作用
- ⑭ **信息键**  
此按键无作用
- ⑮ **HSG 键**  
此按键无作用
- ⑯ **RGB 分段键**  
此按键无作用
- ⑰ **ID 设置键**  
此按键无作用
- ⑱ **色温键**  
此按键无作用
- ⑲ **对比度键**  
此按键无作用
- ⑳ **锐度键**  
此按键无作用
- ㉑ **3D 键**  
此按键无作用



# 系统操作

## 控制及操作方式

### ■ 单一台控制连接方式

用电脑主机 RS232 接到控制盒 RS232 IN 端口→从控制盒 DVI OUT 端口接 24+1 DVI 线到光机，如下图所示：

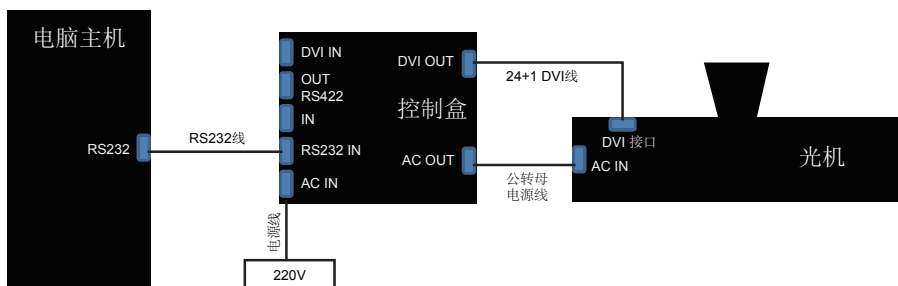

## 控制及操作方式

### ■ 多台环节控制连接方式

用电脑主机 RS232 接到控制盒① RS232 IN 端口→从控制盒① DVI OUT 端口接 24+1 DVI 线到光机①→从控制盒①的网口 RS422 OUT 连接网线到控制盒②的网口 RS422 IN →控制盒② DVI OUT 端口接 24+1 DVI 线到光机② DVI 端口→从控制盒②的网口 RS422 OUT 连接网线到控制盒③的网口 RS422 IN →控制盒③ DVI OUT 端口接 24+1 DVI 线到光机③ DVI 端口。如下图所示：

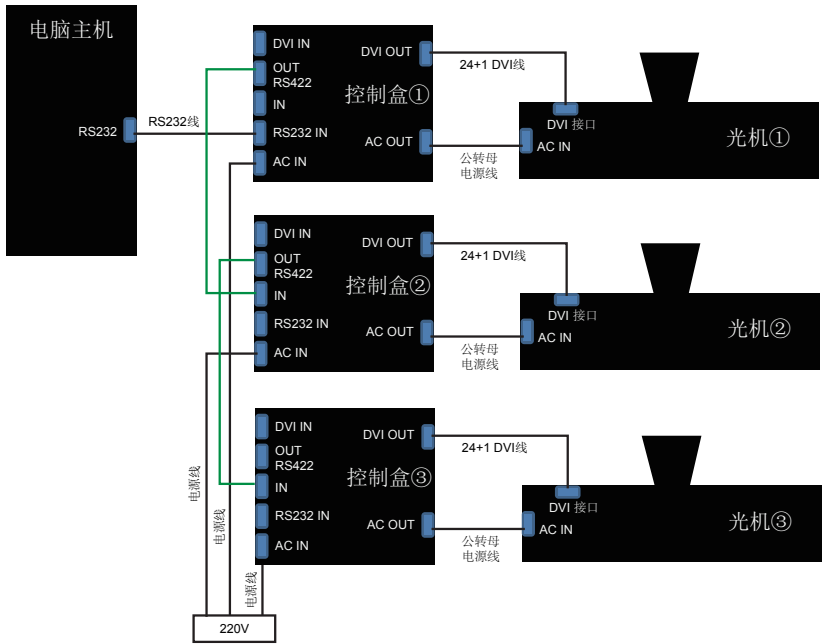

# 系统操作

## 光机菜单设置操作方式

以黄色光标为底的是被选中的目标，按“ENTER”进入编辑所选功能的子菜单，无子菜单项只需左右键切换即可，退回或退出请按 MENU 菜单键；  
开机第一次使用遥控器更改，当提示 IR DISABLE 无法操作遥控器按键时，请按 ID ALL ) 可进行操作。

### ■ 地址设置

遥控器操作	图片
<p>Menu → Enter 选择 Address → 设置当前拼接 水平台数 / 垂直台数 / 水 平地址 / 垂直地址</p>	 <p>The image shows a projector's menu interface. The 'SHOOT CUT' menu is highlighted. The 'ADDRESS' option is selected, and its sub-menu is displayed on the right. The sub-menu includes: HORIZONTAL NUM (1), VERTICAL NUM (2), HORIZONTAL ID (1), and VERTICAL ID (1). A yellow arrow points from the 'ADDRESS' option in the main menu to the sub-menu.</p>





## 光机菜单设置操作方式

### ■ 预案模式编辑

预案模式有 Standard、Bright、ECO、Mode4~8 共 8 种，其中各预案模式对电流有各自的限定条件：

1. Standard、Mode4~8 设置电流 ≤ 80
2. Bright 设置电流 ≤ 100
3. ECO 设置电流 ≤ 60

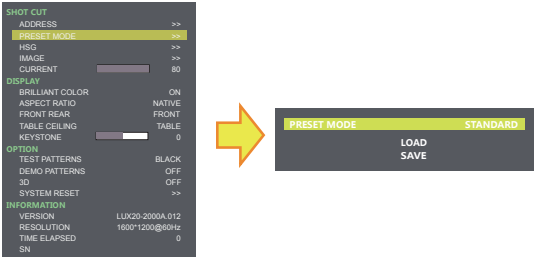
遥控器操作	图片
<p>Menu → 按“下”键 将光标移动到 Preset mode → 按“Enter” 进入选择预案模式， 加载或保存 → 按左右 键切换预案模式</p>	

\* 普通用户无法保存预案于 Standard、Bright、ECO 预案模式中。



## 系统操作

### 光机菜单设置操作方式

#### ■ HSG 设置

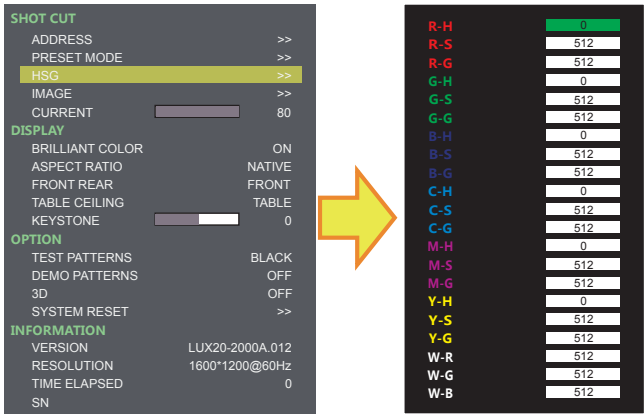
遥控器操作	图片
<p>Menu → 按两次 “下” 键将光标 移动到 HSG → 按 “Enter” 进入 编辑 → 按左右键 改变数值</p>	

HSG 调整内容有 R (红)、G (绿)、B (蓝)、C (青)、M (紫)、Y (黄)、W (白)。  
H---Hue 指的是颜色的色调 (颜色纯度)。

S---Saturation 指的是颜色的饱和度 (在颜色的基础上参入白色的程度 0-100%)。

G---Gain 指的是颜色的亮度分量 (指的就是颜色处于什么样的灰度等级)。



## 光机菜单设置操作方式

### 七种颜色走向图

#### 红颜色走向图

- ①：R-H → 左右键减加参数值为最小值：-512；中间值：0；最大值：511
  - ②：R-S → 左右键减加参数值为最小值：0；中间值：512；最大值：1023；
  - ③：R-G → 左右键减加参数值为最小值：0；中间值：512；最大值：1023；  
(当 G：为 0 的时候为调试不规则)
- 出厂默认参数值：H：0、S：512、G：512。



红颜色走向图

#### 绿颜色走向图

- ①：G-H → 左右键减加参数值为最小值：-512；中间值：0；最大值：511
  - ②：G-S → 左右键减加参数值为最小值：0；中间值：512；最大值：1023；
  - ③：G-G → 左右键减加参数值为最小值：0；中间值：512；最大值：1023；  
(当 G：为 0 的时候为调试不规则)
- 出厂默认参数值：H：0、S：512、G：512。



绿颜色走向图



## 系统操作

### 光机菜单设置操作方式

#### 蓝颜色走向图

①：B-H → 左右键减加参数值为最小值：-512；中间值：0；最大值：511

②：B-S → 左右键减加参数值为最小值：0；中间值：512；最大值：1023；

③：B-G → 左右键减加参数值为最小值：0；中间值：512；最大值：1023；

（当 G：为 0 的时候为调试不规则）

出厂默认参数值：H：0、S：512、G：512。

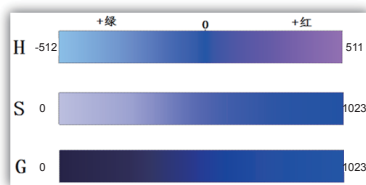

蓝颜色走向图

#### 青颜色走向图

①：C-H → 左右键减加参数值为最小值：-512；中间值：0；最大值：511

②：C-S → 左右键减加参数值为最小值：0；中间值：512；最大值：1023；

③：C-G → 左右键减加参数值为最小值：0；中间值：512；最大值：1023；

（当 G：为 0 的时候为调试不规则）

出厂默认参数值：H：0、S：512、G：512。

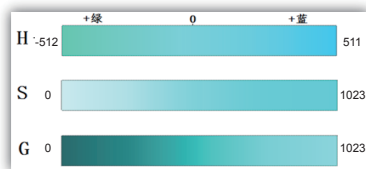

青颜色走向图



## 光机菜单设置操作方式

### 紫颜色走向图

- ① : M-H → 左右键减加参数值为最小值：-512；中间值：0；最大值：511
- ② : M-S → 左右键减加参数值为最小值：0；中间值：512；最大值：1023；
- ③ : M-G → 左右键减加参数值为最小值：0；中间值：512；最大值：1023；  
(当 G : 为 0 的时候为调试不规则)  
出厂默认参数值：H : 0、S : 512、G : 512。



紫颜色走向图

### 黄颜色走向图

- ① : Y-H → 左右键减加参数值为最小值：-512；中间值：0；最大值：511
- ② : Y-S → 左右键减加参数值为最小值：0；中间值：512；最大值：1023；
- ③ : Y-G → 左右键减加参数值为最小值：0；中间值：512；最大值：1023；  
(当 G : 为 0 的时候为调试不规则)  
出厂默认参数值：H : 0、S : 512、G : 512。



黄颜色走向图



## 系统操作

### 光机菜单设置操作方式

#### 白色走向图

①：W-R →左右键减加参数值为最小值：0；中间值：512；最大值：1023

②：W-G →左右键减加参数值为最小值：0；中间值：512；最大值：1023；

③：W-B →左右键减加参数值为最小值：0；中间值：512；最大值：1023；

出厂默认参数值：W-R：512、W-G：512、W-B：512。

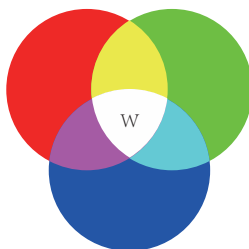

白色走向图



## 光机菜单设置操作方式

### ■ 图像设置

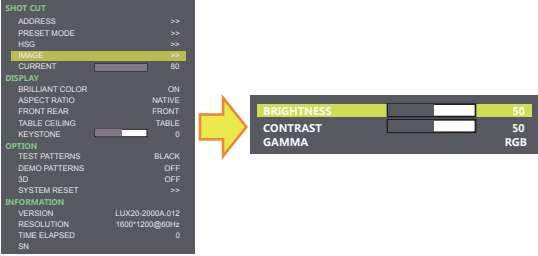
遥控器操作	图片
<p>Menu →按三次“下”键 将光标移动到 Image → 按“Enter”进入编辑→ 按左右键改变亮度、对比度数值或伽马校正模式选择</p>	

\* 伽马校正模式有 RGB、电影、视频、相片、线性五种。

### ■ 电流调整

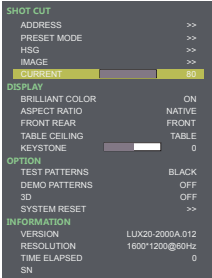
遥控器操作	图片
<p>Menu →按四次“下”键 将光标移动到 Current → 按左右键改变数值</p>	

\* 当预案模式选择为 Standard/Mode4~8 时，电流可调节范围为 0~80。

\* 当预案模式为 bright 时，电流可调节范围为 0~100。

\* 当预案模式为 ECO 时，电流可调节范围为 0~60。



# 系统操作

## 光机菜单设置操作方式

### ■ 极致色彩

遥控器操作	图片
<p>Menu → 按五次“下”键将光标移动到 Brilliant color → 按左右键改变开关或关。</p>	

### ■ 画面比例

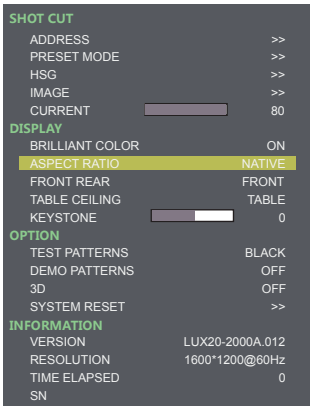
遥控器操作	图片
<p>Menu → 按六次“下”键将光标移动到 Aspect ratio → 按左右键改变画面比例,画面比例有4种: 本征 /4:3/16:9/ 填满</p>	





## 光机菜单设置操作方式

### ■ 投影方式

遥控器操作	图片
<p>Menu →按第七次“下”键将光标移动到 Front Rear, 按八次移动到 Tabel ceiling →按左右键改变投影方式。</p>	

### ■ 梯形校正

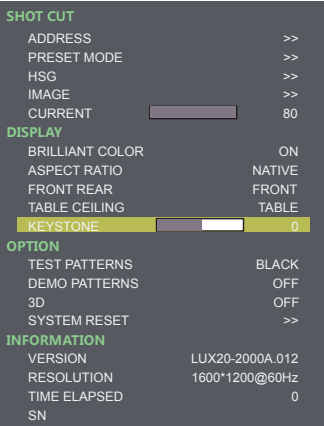
遥控器操作	图片
<p>Menu →按九次“下”键将光标移动 Keystone →按左右键改变数值。</p>	



# 系统操作

## 光机菜单设置操作方式

### ■ 测试画面

测试画面有 10 种：黑、蓝、灰、红、绿、黄、青、洋红、白色、圆。

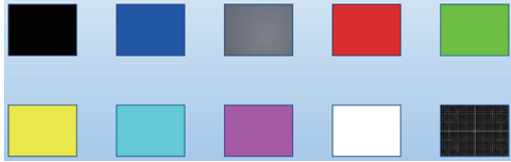

### 遥控器操作

Menu → 按十次“下”键将光标移动到 Test patterns

### 图片

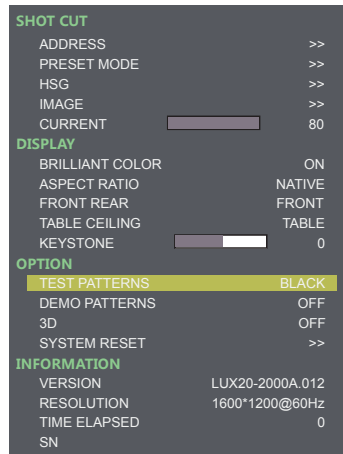

\* 当 Test Pattern 为开是，Demo Pattern 与 3D 功能皆为 OFF，且不可调节。



## 光机菜单设置操作方式

### ■ 演示画面

演示画面有 10 种：

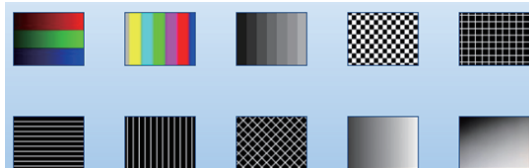

### 遥控器操作

Menu →按十一次“下”  
键将光标移动 Demo  
Patterns →按左右键选  
择。

### 图片

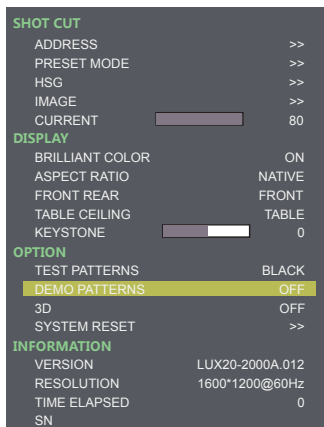

\* 当 Demo Patterns 为开时，Test Patterns 与 3D 功能皆为 OFF，且不可调节。



# 系统操作

## 光机菜单设置操作方式

### ■ 3D

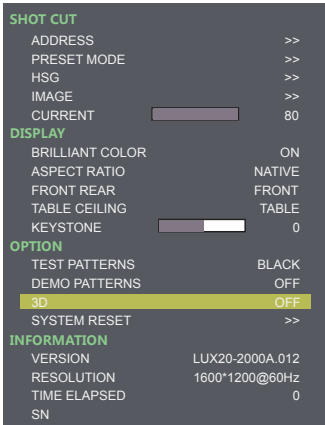
遥控器操作	图片
Menu →按十二次“下”键将光标移动 3D →按左 右键切换 3D 模式。	

\* 当 3D 为开时，Test Patterns 与 Demo Patterns 功能皆为 OFF，且不可调节。

### ■ 系统复位

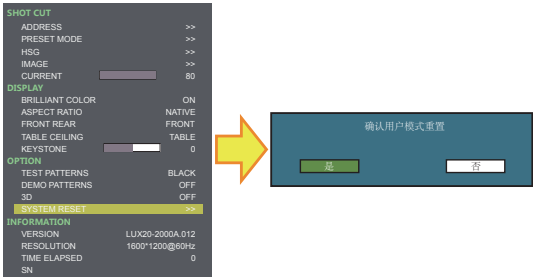
遥控器操作	图片
Menu →按十一次“下”键将光标移动 System reset →按 Enter 键选择 →使用左右键在弹出窗口用户模式重置选择“是”或“否”。	

恢复系统默认设置，操作时请谨慎考虑，如做系统恢复，选择“是”再确认。



## 光机菜单设置操作方式

### ■ 信息

在主菜单下方显示系统信息，显示有4方面信息：版本、输入源信号分辨率、光机使用时间，当前使用光机序列号。

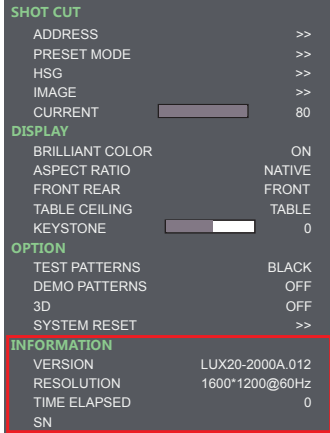

# 安装介绍

## 安装及卸载

### ■ 软件安装

第一步：找到软件安装文件。

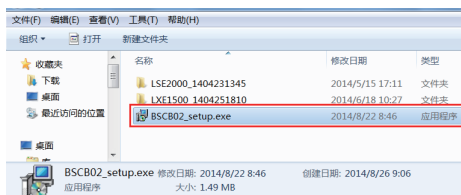

第二步：双击 BSCB02 安装程序，安装向导首页按下一步。



第三步：选择安装目标文件夹，再点击下一步。

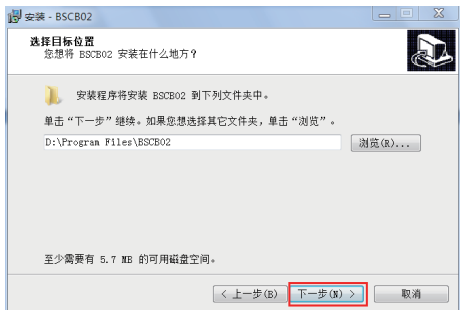

## 安装及卸载

第四步：在开始菜单文件夹中创建快捷方式，点击下一步。

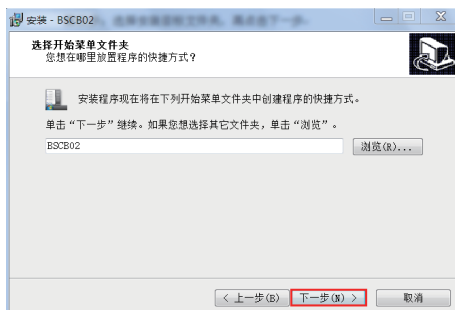

第五步：在桌面创建快捷方式，根据个人需求选择打钩或不打钩，点击下一步。

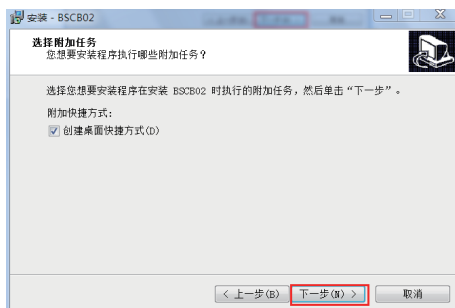

第六步：点击安装。

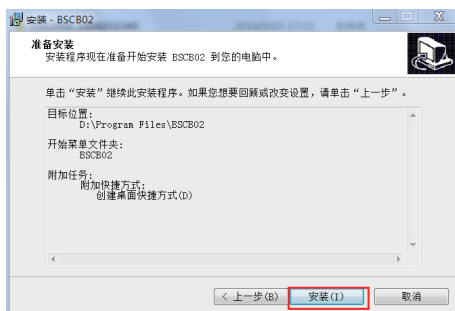

## 安装介绍

### 安装及卸载

第七步：程序安装完成后，点击完成。

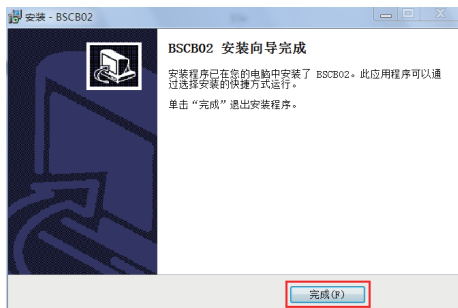



## 安装及卸载

### ■ 卸载 BSCB02

第一步：在电脑开始菜单找到 BSCB02 文件夹，点击卸载 BSCB02 控制软件。

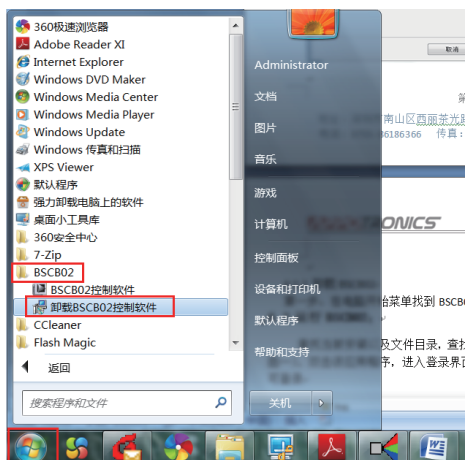

第二步：确定是否要卸载此产品，点击“是”。

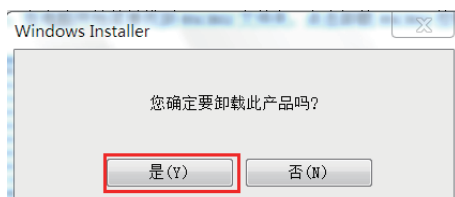

## 安装介绍

### 运行 BSCB02

途径有两个（如图一）：1. 查找当前安装以及文件目录，查找到文件名为：BSCB02 应用程序；2. 在开始菜单找寻 BSCB02 文件。双击该应用程序，进入登陆界面（如图二），输入用户名及密码便可登陆。

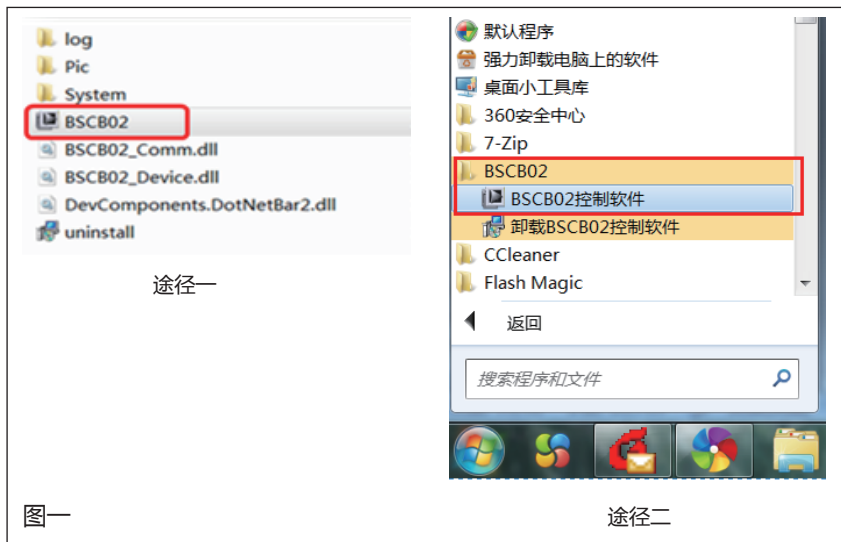

## 运行 BSCB02

### ■ 串口设置

登录后，进入控制软件编辑界面。客户需首先设置串口，可在串口设置中编辑。

1. 登陆后需先设置串口
2. 选择打开串口



串口设置标准：



根据实际使用端口情况选择



## 安装介绍

### 运行 BSCB02

#### ■ 行列 ID 设置

串口设置完成后，点击按键板



按键板

弹出虚拟遥控器，点击全部选择



点击虚拟遥控器的 menu 键，可以看见所有机器的 SN，将各台机器的 SN 码和所在的 ID 位置敲入上位机软件，实现通过上位机配置 ID。

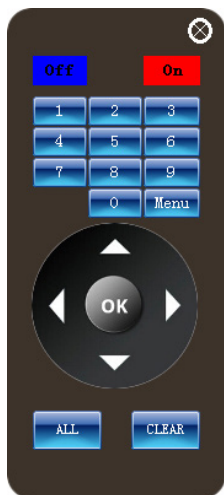

## 控制软件功能介绍

### ■ 工具栏介绍

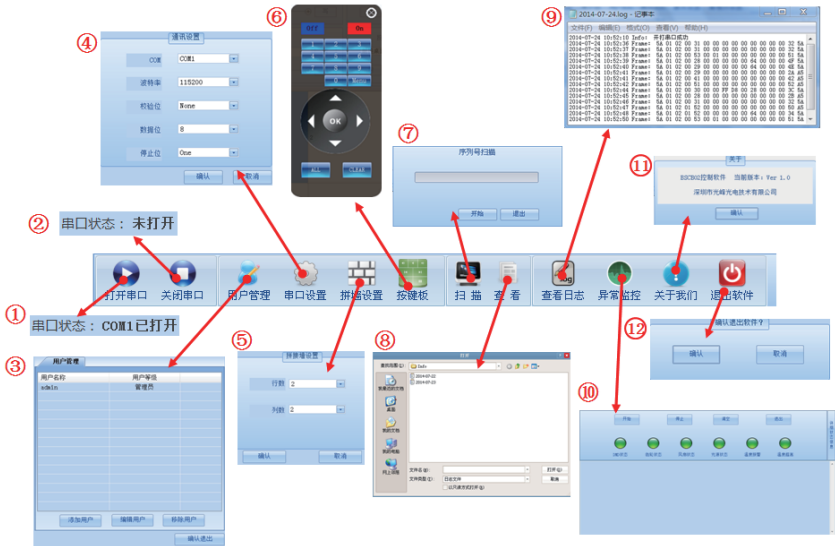

控制软件工具栏有 12 个功能，介绍如下：

位置	名称	功能介绍
①	打开串口	打开串口，使光机与电脑进行通讯，软件可控制光机
②	关闭串口	关闭串口，中断光机与电脑的通讯，软件不可控制光机
③	用户管理	进行添加用户，删除用户，编辑用户功能
④	串口设置	选择端口、波特率、校验位、数据位、停止位
⑤	拼墙设置	设置拼墙行数及列数
⑥	按键板	模拟遥控器使用
⑦	扫描	扫描所有机台的序列号，客户可使用“查看”扫描过的序列号记录
⑧	查看	查看扫描过的序列号记录
⑨	查看日志	查看已发送的命令
⑩	异常监控	发生异常时，开启此功能，侦测异常出现在何处
⑪	关于我们	软件信息
⑫	退出软件	退出软件



# 安装介绍

## 控制软件功能介绍

### ■ 软件设置功能介绍

设置功能分为 6 部分：系统参数、测试图、演示图、用户 HSG、默认 HSG、服务设置。普通用户使用前 4 部分功能，高级用户使用所有的 6 部分功能，详细可见下图。

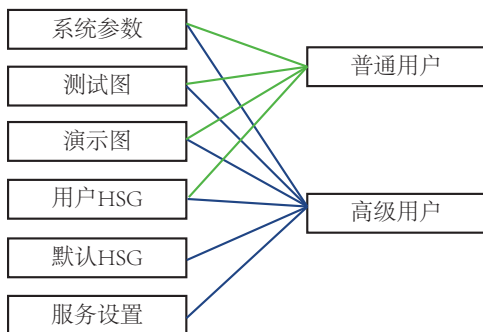

## 控制软件功能介绍

### 系统设置



- ① **修改地址**：选择机台的序列号，根据序列号定位机台，从而设置给序列号的机台的行列位置，序列号直接用数字键入，行列设置点击下拉符号  进行选择。
- ② **梯形校正**：执行“读”为读取当前机台所设置状态，调节数值可用拖动进度条方式写入，范围为 -40~40。
- ③ **亮度**：执行“读”为读取当前机台所设置状态，调节数值可用拖动进度条方式写入，范围为 0~100。
- ④ **对比度**：执行“读”为读取当前机台所设置状态，调节数值可用拖动进度条方式写入，范围为 0~100。
- ⑤ **长宽比**：执行“读”为读取当前机台所设置状态，执行“写”为写入画面长宽比为“填充”、“本征”、“4:3”或“16:9”。
- ⑥ **投影方向**：执行“读”为读取当前机台所设置状态，执行“写”为写入投影方式为“前投桌面”、“背投桌面”、“前投吊顶”、“桌面吊顶”。
- ⑦ **极致色彩**：执行“读”为读取当前机台所设置状态，执行“写”为写入“打开”或“关闭”极致色彩。
- ⑧ **光源运行时间**：执行“读”读取当前机台光源运行的总时间。



## 安装介绍

### 控制软件功能介绍

⑨ **电流调整**: 执行“读”为读取当前机台所设置状态, 调节数值可用拖动进度条方式写入, 可设置的范围根据当前选择预案模式而定, 当预案模式为标准模式 / MODE4~8 时, 电流可调范围为 0~80, 当预案模式为明亮模式时, 电流可调范围为 0~100, 当预案模式为节能模式时, 电流可调范围为 0~60. 注意当电流调节到 25 以下是可以看到效果的, 可效果在重启后效果不被保存, 关机前如果将电流设置到 25 以下, 为了避免开机黑屏, 开机后电流效果将处于 25, 打开 OSD 显示, 电流的值为关机前设置的值。

⑩ **能耗**: 执行“读”为读取当前几台所设置的状态, 调节数值可用拖动进度条方式写入, 范围为 20~100。

### 测试图

目前测试画面有 10 种, 可鼠标直接点击选择, 退出测试图, 可直接选择退出便可。

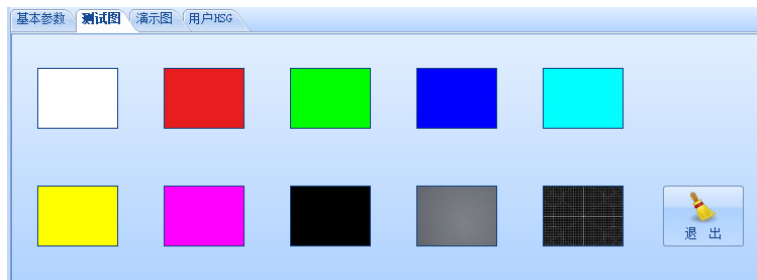

### 演示图

目前测试画面有 10 种, 可鼠标直接点击选择, 退出测试图, 可直接选择退出便可。

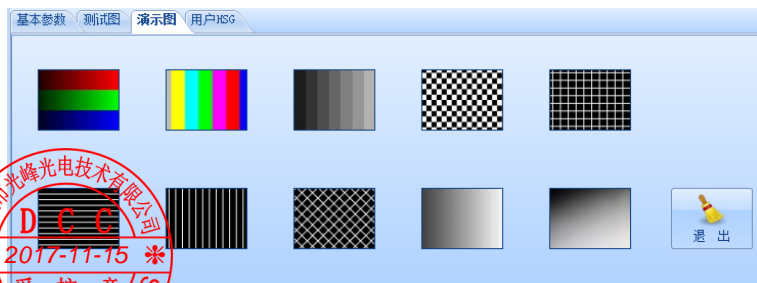



## 控制软件功能介绍

### 用户 HSG 设置

用户可根据自己的喜爱来设置 HSG，HSG 调整分为 6 种纯色，分别为 R、G、B、C、M、Y、W。执行“读”为读取当前机台所设置状态。

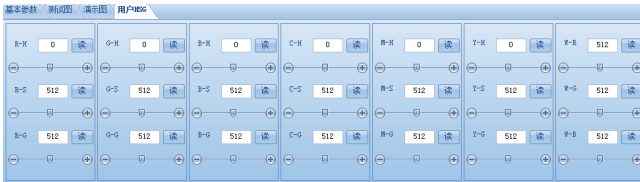

### 其他设置

- ① **全部选中**：点击“全部选中”，将全选项拼接所有机台进行编辑。
- ② **系统复位**：点击“系统复位”后即执行复位。
- ③ **关机**：使机台进入待机状态。
- ④ **开机**：使机台开机。
- ⑤ **预案模式**：此处可实现 3 个功能。
  - a. 加载预案模式，弹出对话框“确认读取预案”，点击“确认”。
  - b. 保存预案模式，设置完条件后，将鼠标移动到所选取的预案模式位置，选择“保存”。
  - c. 重命名。对 MODE1~8 进行重命名。
- ⑥ **拼墙设置显示区**：根据拼墙水平台数及垂直台数设置显示。下图为 2X2 显示。

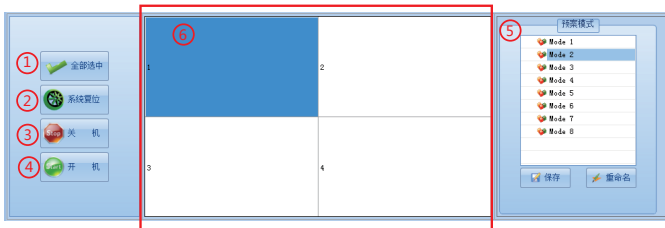

### 操作注意事项：

- ① 不可同时读取多台（两台及以上）目标机，当读取多台目标机，将会有对话框提示“无法同时读取多台”。
- ② 当拼接机台超过 2 台时，可选择操作其中一台或全选操作所有机台，不可选择操作大于 2 台却小于所有机台数的 1 机台。

## 维护保养及简单故障处理

### 维护与保养

#### 注意事项：

- 请用户不要自行拆装设备以避免危险的发生，如需要维修，请与经销商联络。
- 无论任何时候，在维修设备前，都需要关闭交流输入开关或拔除交流插头，使设备与交流电断开，以防对人员造成伤害。
- 产品更换任何部件完毕后，必须确认所有元器件都已经正确连接和安装，并检查箱内有无维修时遗留的物品。
- 请不要轻易改变电源线的位置，尽量做到勿强行弯曲，勿拉拽，勿触摸光源，避免火灾或触电发生，如果电源线发生问题，请与经销商联络。

### 简单故障处理

故障现象	解决方法
黑屏	检查电源开关是否打开
	检查电源插头是否松动或正确连接
	检查交流插座是否已经连通电源
	上述检查均无问题，请关闭所有电源开关后，重新开机
无法投出图像	检查信号源与设备的输入模式是否一致
	检查信号源的连接情况
遥控器无效	将遥控器对准遥控接收器
	检查电池状态
光源自动熄灭	检查连线是否松动







---

深圳市光峰光电技术有限公司

地址：深圳市南山区茶光路 1089 号集成电路设计应用产业园 4 楼

网址：www.appotronics.com

P/N：SQ2000000050

版本：Rev05

执行企业标准：Q/GF 001-2016

SysNo.79194

